

Varenummer: 204040M16200A3U

Beskrivelse: E+G Justerfod
GN 40-40-M16-200-A3-U

Note: U Uden møtrik, sekskant i toppen, spændeflade i bunden

Mål

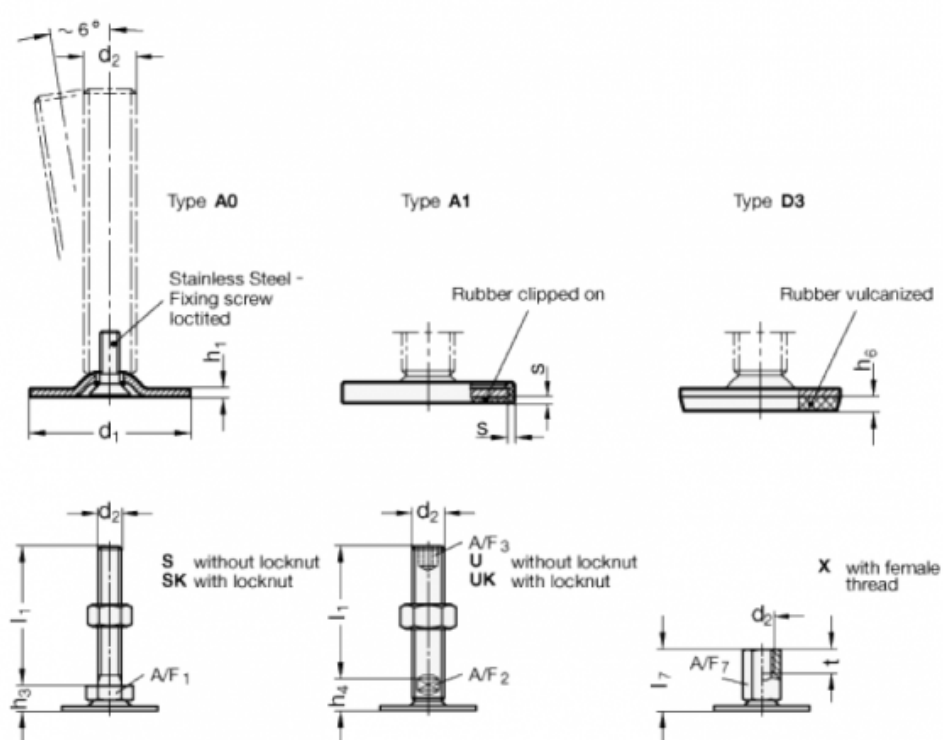

A/F2 = 12
A/F3 = 8
d1 = 40
d2 = M16
h1 = 2
h4 = 17
h6 = 3.5
l1 = 200

s =